

SlimKeyBoard



Návod k obsluze a instalaci

Vítejte,

gratulujeme Vám ke koupi kódové klávesnice "**SlimKeyboard**". Tato klávesnice dokáže široce uspokojit Vaši potřebu správy kódů pro oprávnění vstupu do objektu. Kódová klávesnice může pracovat samostatně nebo v propojení se SlimDoorPhone.

Samostatná kódová klávesnice se připojuje na zdroj 12V (ss/st) a obsahuje jeden přepínací kontakt. Pro ovládání spínače je možno využít až 10 kódů. Dále je vybavena vstupem pro odchodové tlačítko a vypínatelným vytápěním desky. Programuje se pomocí klávesnice, nebo pomocí USB kabelu z PC.

Při propojení klávesnice s vrátným SlimDoorPhone speciálním kablíkem zapojeným do programovacího konektoru. Kódová klávesnice potom umožňuje vytáčet telefonní čísla ze SlimDoorPhone, dveřní telefon zavěsit, odchodovým tlačítkem ovládat spínač v SlimDoorPhone a využít dalších 10 kódů k ovládání spínače ve SlimDoorPhone.

Obsah

1	ZÁKLADNÍ POPIS	4
1.1	VLASTNOSTI	4
2	MONTÁŽ KÓDOVÉ KLÁVESNICE.....	5
2.1	MONTÁŽ A PŘIPOJENÍ SLIMKEYBOARD	5
2.1.1	<i>Popis klávesnice.....</i>	5
2.1.2	<i>Otevření klávesnice.....</i>	5
2.1.3	<i>Montáž na stěnu a připojení kabelů.....</i>	6
2.1.4	<i>připojně a ovládací prvky</i>	7
2.1.5	<i>Konečné uzavření SlimDoorPhone</i>	8
2.2	PŘIPOJENÍ K SLIMDOORPHONE	9
3	OBSLUHA KÓDOVÉ KLÁVESNICE	10
3.1	PŘEHLED SIGNALIZACE	10
3.2	NÁVŠTĚVNÍK U DVEŘÍ	10
3.2.1	<i>Samostatná klávesnice</i>	10
3.2.2	<i>Klávesnice se SlimDoorPhone</i>	10
3.3	OSOBA UVNITŘ OBJEKTU.....	11
3.3.1	<i>Odchozí tlačítko - samostatná klávesnice</i>	11
3.3.2	<i>Odchozí tlačítko - propojeno se SlimDoorPhone.....</i>	11
3.3.3	<i>Ovládání ze SlimDoorPhone.....</i>	11
4	PROGRAMOVÁNÍ PARAMETRŮ	12
4.1	PROGRAMOVÁNÍ POMOCÍ TLAČÍTEK KLÁVESNICE	12
4.1.1	<i>Vstup do programování.....</i>	12
4.1.2	<i>programování parametrů.....</i>	12
4.2	INSTALACE PROGRAMU SLIMKEYSET	12
4.3	PROGRAMOVÁNÍ Z PC – PROGRAM SLIMKEYSET.....	13
5	POPIS PARAMETRŮ.....	14
5.1	KÓDY PRO SEPnutí SPÍNAČE	14
5.2	SPÍNAČ.....	15
5.3	ZÁKLADNÍ PARAMETRY	16
5.4	PŘEDNASTAVENÍ A SMAZÁNÍ.....	17
5.5	PŘEHLED PARAMETRŮ	18
6	TECHNICKÉ PARAMETRY	19
6.1	ELEKTRICKÉ PARAMETRY	19
6.2	MECHANICKÉ ROZMĚRY	19
7	VRTACÍ ŠABLONA	20

1 Základní popis

1.1 Vlastnosti

- kompaktní velmi tenký modul s montáží na omítku bez potřeby dalších mechanických dílů
- možnost připojení dveřního telefonu SlimDoorPhone s druhým spínačem
- možnost připojit zámek pro otvírání dveří
- 3 režimy spínače (1 impuls, 2 impulsy a sepni / rozepni)
- odchodové tlačítko
- 10 hesel kódového zámku pro spínač v klávesnici
- 10 hesel kódového zámku pro spínač ve SlimDoorPhone
- volitelná doba mezi stisky tlačítek při zadávání kódu
- volitelný čas sepnutí spínače různý pro ovládání z klávesnice, pro ovládání z odchodového tlačítka a různý pro ovládání ze SlimDoorPhone
- programování je možné z klávesnice a ještě přímým připojením k osobnímu počítači (USB kabel)
- integrované vytápění plošného spoje
- vypínatelná signalizace LED
- vypínatelná akustická signalizace

2 Montáž kódové klávesnice

SlimKeyboard je mechanicky kompaktní celek, připevněný pomocí dvou šroubů na stěnu. Spodní a horní čelo je lepené speciálním tmelem při výrobě, proto prosím věnujte zvýšenou pozornost demontáži a montáži kódové klávesnice.

2.1 Montáž a připojení SlimKeyboard

2.1.1 Popis klávesnice

1. Fóliová klávesnice
2. symbol X ruší prováděné příkazy a v případě propojení se SlimDoorPhone zavěšuje telefonní linku
3. symbol klíče se zmačkne vždy před volbou kódu pro sepnutí spínače, pokud zadáte číselnou kombinaci bez předchozího zmačknutí klíče, tak se tato kombinace bere jako volba čísla z připojeného SlimDoorPhone, v případě, že není připojen, tak se nevykoná nic.
4. otvor pro speciální klíč pro otevření krytu klávesnice
5. optická signalizace LED

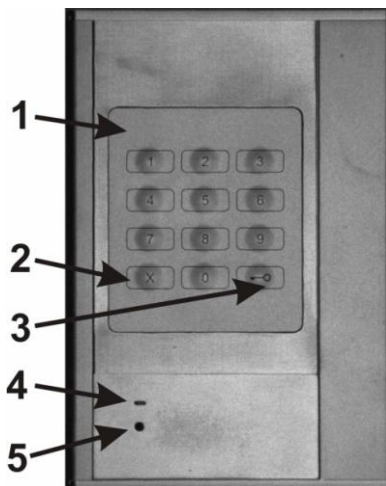

2.1.2 Otevření klávesnice

1. Součástí balení je speciální nástroj, který použijete k zatlačení blokovací pružiny. nástroj zatlačte co nehlouběji tak jak je naznačeno na obrázku
2. panel s klávesnicí posuňte ve směru naznačeném na obrázku
3. panel s klávesnicí se v horní části vrátného oddálí ve směru naznačeném na obrázku jej vyjměte

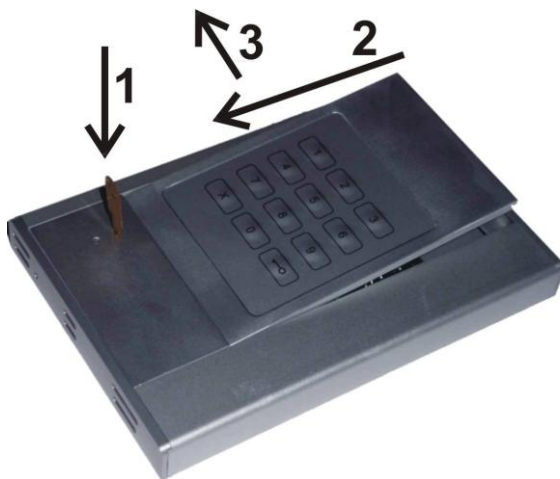

2.1.3 Montáž na stěnu a připojení kabelů

Montáž na stěnu se provádí dvěma šrouby, záleží na podkladu. Do zdi, betonu a kamene se provede pomocí hmoždinek 6mm nebo 8mm, pokud podklad je dřevo nebo plech, pak se použijí speciální vruty k tomu určené, pokud je stěna z kovu, pak je nutno do vyvrtaných otvorů vyříznout závit. Pro snadnou montáž je na konci tohoto návodu (str.20) **vrtací šablona**.

Přívodní kabel prochází třetím (větším) otvorem a připojuje se na šroubovací konektory.

Klávesnice se **napájí 12V** a to v rozsahu střídavé napětí min. 10Vst - max. 15Vst nebo stejnosměrné napětí min. 12Vss max. - 18Vss. Zatížení tohoto zdroje záleží na připojeném elektrickém zámku (0,5A – 1,0A), v případě zapnutí vytápění desky tento proud stoupne o 150mA. V praxi většinou vyhoví střídavý napáječ 12V/1A.

Zapojení **svorky kontaktů spínače** je naznačeno na obr. Označení "**NO**" znamená v klidu rozpojený kontakt, "**COM**" znamená společný vývod (střední) a "**NC**" znamená v klidu spojený kontakt. Kontakt spínače je galvanicky izolovaný od ostatních obvodů klávesnice. Varianty připojení zámku jsou na obrázku.

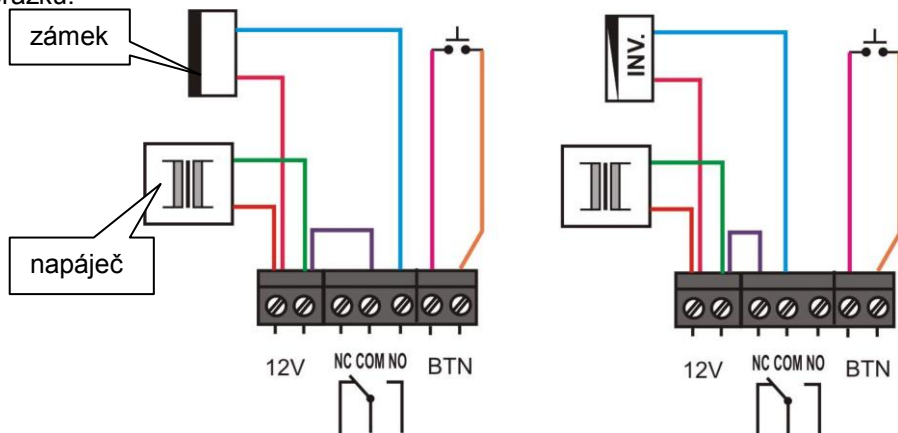

Připojení kabelů a zapojení standardního a inverzního zámku.

Na svorku vpravo se připojuje **odchodové tlačítko**. Přívod k tlačítku může být až 100m, je zapojeno v proudové smyčce s oddělením optočlenem. Tlačítko lze nastavit v programu jako spínací nebo rozpínací a také je nastavitelná doba stisku tlačítka po které se sepnutí zámku vykoná.

Připojení **USB** kabelu pro **programování z osobního počítače**. Pomocí speciálního převodníku, který galvanicky odděluje SlimKeyBoard od PC, lze nastavovat a kontrolovat nastavení všech parametrů SlimKeyBoard. K nastavování slouží program SlimKeySet pro platformu Windows, verzí W98SE počínaje z důvodu driveru pro USB port.



2.1.4 přípojné a ovládací prvky

1. Přepínač označený **HEAT** zapíná **vytápění** celé desky SlimDoorKeyBoard a tak zamezí kondenzaci vlhkosti a průběžné vysoušení. Tato funkce je dostupná pouze po připojení 12V napáječe.
2. Přepínač označený **PROG** slouží k přepnutí SlimKeyBoard do režimu programování

Přepínač je on=zapnuto



3. Konektor pro připojení fóliové klávesnice
4. Konektor pro připojení USB kabelu pro programování z PC a pro připojení kabelu umožňujícího připojení SlimDoorPhone

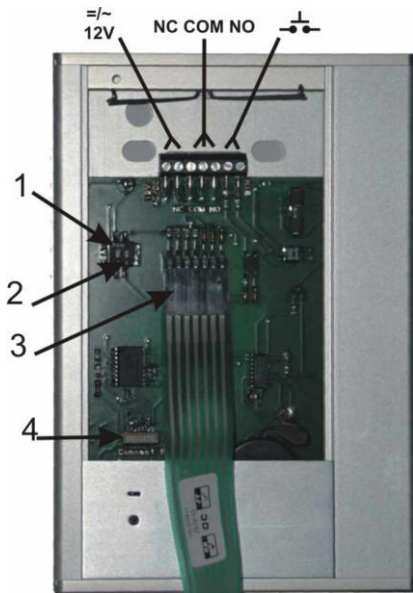

Vytápění desky má dvě pozitivní funkce, jednak vyhřívá elektroniku v zimě při teplotách pod -20st (většina součástí s rozšířeným teplotním rozsahem má zaručované parametry od -20st) a jednak při venkovní instalaci při prudkém střídání teplot a vyšší

vlhkosti vzduchu při zapnutém vytápění NEdochází ke kondenzaci vody na základní desce klávesnice a je tak zaručena jeho spolehlivá funkce.

2.1.5 Konečné uzavření SlimKeyboard

Zavření klávesnice SlimKeyboard se provede opačným způsobem jako otevření.

1. speciální nástroj zatlačte co nehlouběji tak jak je naznačeno na obrázku
2. modul klávesnice zatlačte nadoraz dovnitř SlimKeyboard
3. a ve směru šipky zasuňte pod horní čelo SlimKeyboard, pružina zacvakne a nástroj vyjměte

Pozor před zavřením se ujistěte, že není klávesnice v režimu programování a v případě propojení se SlimDoorPhone, že je zapojen propojovací kabel.

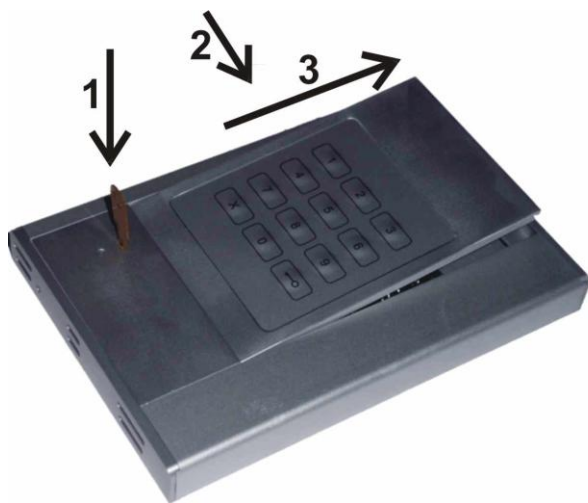

2.2 Připojení k SlimDoorPhone

Klávesnice pracuje jako samostatný kódový zámek, má připojení napájení 12V, vstup pro odchodové tlačítko a jeden spínač s přepínacím kontaktem. V případě propojení speciálním kabelem klávesnice se SlimDoorPhone se vlastnosti tohoto kódového zámku rozšíří a klávesnici lze použít nejen k ovládání spínače v klávesnici, ale také spínače ve vrátném SlimDoorPhone a využít tak 10 kódů pro jeden a 10 kódů pro druhý spínač. Dále lze klávesnici využít k vytáčení čísel. Odchodové tlačítko může ovládat jeden nebo druhý spínač a spínač v klávesnici je možné také ovládat z telefonu během hovoru. Kódový zámek pro spínač v SlimDoorPhone z tlačítek zůstává zachován.

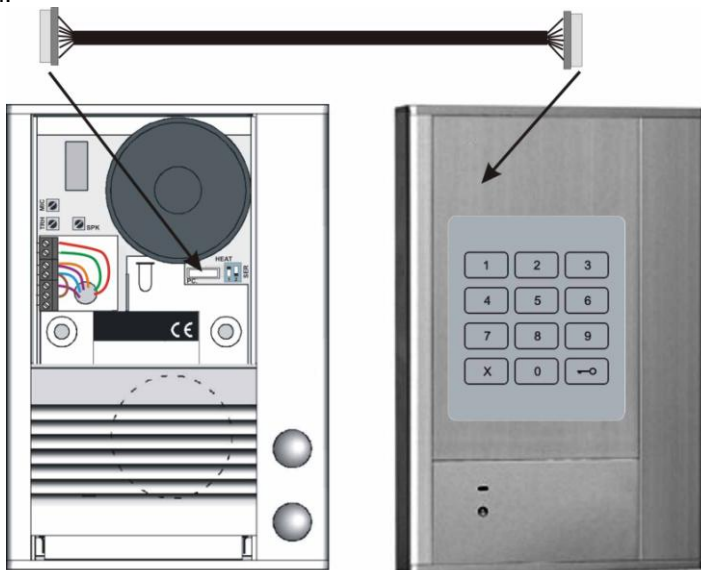

Propojení speciálním kabelem se provede tak, že se využívají programovací konektory 8pin. Pro programování z PC se používá stejný USB kabel USB-KAB a program SlimDPset je v nové verzi 2010 vybaven i programem pro nastavení klávesnice.

Pro základní funkci je nutno mít připojeno k **SlimDoorPhone telefonní linku** a ke klávesnici **12V**. 12V pro vytápnění desky a napájení spínače v SlimDoorPhone je možno použít ze stejného zdroje a lze je využít i pro napájení zámků. Doporučeno je používat nízkoodběrové zámky.

Volba telefonního čísla z klávesnice se zadává postupným zmačknutím tlačítek s číslicemi, pro zadání hesla se jako první musí zmačknout symbol klíče, pro zavěšení se kdykoli zmačkne **X** a vrátný zavěsí.

POZOR: při propojení klávesnice s vrátným **není** potřeba použít na ústřednách Siemens **BestBox!!!**

3 Obsluha kódové klávesnice

3.1 Přehled signalizace

Kódová klávesnice akusticky a opticky signalizuje provoz. Tyto signalizace lze samostatně vypnout nebo zapnout.

Stav	Tóny	LED
Zmačknutí tlačítka	—■—	—■—
Potvrzení	—■—	—■—
Chyba	—■—■—	—■—■—
Programovací režim	—■ ■ —■ ■ —	-
Propojení s SDP a chybí napájení 12V	—■—■—■—	-
Programování z PC	-	—■—■—

3.2 Návštěvník u dveří

3.2.1 Samostatná klávesnice

Samostatná klávesnice umožňuje využít 10 kódů pro sepnutí relé a připojit odchodové tlačítko. Pro aktivaci relé (otevření dveří) návštěvník musí znát alespoň jeden z 10 vstupních kódů a před touto kombinací zmačknout symbol klíče.

Ve SlimKeyBoard lze vybrat pro spínač jeden ze tří režimů, první umožňuje po aktivaci správným kódem spínač sepnout na nastavenou dobu a spínač pak rozezne. Druhý režim umožňuje sepnout dva po sobě jdoucí impulsy, kde lze nastavit dobu sepnutí a dobu mezi impulsy. Třetí režim je bistabilní tzn. že jedním povelům např. sepnete a následujícím povelům rozeznete, tento stav je trvalý a každé správné vyhodnocení kódu neguje předchozí stav.

Pro platné vyhodnocení kódu musí být doba mezi zmačknutím jednotlivých tlačítek menší než nastavená doba (par.45).

3.2.2 Klávesnice se SlimDoorPhone

Klávesnice se může propojit se SlimDoorPhone 1, 2 nebo 4 tlačítka. Rozšíří se tak možnosti, protože lze z klávesnice ovládat jak spínač v klávesnici (10 kódů) tak spínač ve vrátném SlimDoorPhone (10 kódů).

Klávesnice má dvě funkční tlačítka

- **symbol klíče** = po zmačknutí je číselná kombinace chápána vždy jako kombinace pro ovládání spínačů

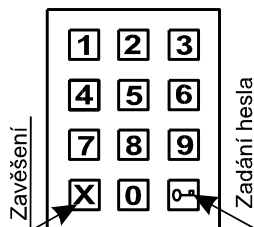

- **symbol X** = po zmáčknutí vrátňý okamžitě zavěsí a také ruší proces zadávání číselné kombinace.

Příchozí na tlačítkách volí číslo, jako na telefonu – mezi stisky tlačítek musí být doba menší než daná nastavením příslušného parametru (par.45) v klávesnici, po této době vrátňý vyzvedne a vytočí zadané číslo.

Pro platné vyhodnocení kódu musí být doba mezi zmáčknutím jednotlivých tlačítek menší než nastavená doba (par.45).

3.3 Osoba uvnitř objektu

Osobou uvnitř objektu je myšlena osoba která již prošla dveřmi do objektu nebo je v telefonním spojení se SlimDoorPhone.

3.3.1 Odchozí tlačítko - samostatná klávesnice

Klávesnice umožňuje připojit odchodové tlačítko. Toto tlačítko se zpravidla umísťuje z druhé strany dveří a slouží k otevření dveří při odchodu osoby z objektu. Tlačítko je zapojeno v obvodu proudové smyčky a umožňuje připojit jak tlačítko spínací tak i tlačítko rozpínací (par.44). Dále je možno nastavit dobu držení tlačítka než se vyhodnotí zmáčknutí (par.43). Doba sepnutí relé je nastavitelná rozdílně od doby sepnutí vyvolané z kódové klávesnice (par.33)

3.3.2 Odchozí tlačítko - propojeno se SlimDoorPhone

Při spojení s vrátňým SlimDoorPhone má tlačítko stejné možnosti jako v samostatné klávesnici (kap.3.3.1). Navíc je možno nastavit, že odchodové tlačítko ovládá spínač ve SlimDoorPhone (par.42). Doba sepnutí spínače ve SlimDoorPhone se řídí nastavením doby sepnutí spínače v SlimDoorPhone.

3.3.3 Ovládání ze SlimDoorPhone

Při spojení klávesnice se SlimDoorPhone je dále možno ovládat při telefonním spojení spínač v klávesnici. Při nastavení parametrů ve SlimDoorPhone v sekci spínačů je kód pro sepnutí spínače v klávesnici (v základním nastavení = 77). Po volbě tohoto kódu se ovládá spínač v klávesnici. Ovládání se skládá doby před sepnutím spínače (par.35) a z doby sepnutí relé (par.34). Takto je umožněno nastavit funkci postupného otvírání dveří. Ve vrátňém SlimDoorPhone nastavíte kód pro sepnutí spínače stejný jako kód pro sepnutí spínače v klávesnici. Po volbě tohoto kódu sepne spínač v SlimDoorPhone, časem před sepnutím spínače (par.35) v klávesnici nastavíte zpoždění před sepnutím spínače v klávesnici, po této době sepne spínač v klávesnici (druhé dveře).

4 Programování parametrů

4.1 Programování pomocí tlačítek klávesnice

4.1.1 Vstup do programování

Přepnutím přepínače **PROG** do polohy "**on**" přejde klávesnice do režimu programování, ozývá se programovací tón a bliká LED. Po přepnutí přepínače zpět do polohy "**off**" se programování ukončí.

4.1.2 programování parametrů

Výchozí stav pro programování je oznamován programovacím tónem, do tohoto stavu se vrací klávesnice vždy po uplynutí času (6sec) ať jste začali programovat cokoli.

Při programování se vyskytují dva druhy parametrů. Jednak jsou to parametry **s pevnou délkou** (*parametr 3, 4 a 5*) – těch je většina, pak je programování potvrzeno a parametr zapsán vždy ihned po splnění povinné délky **potvrzovacím tónem** a jednak parametry **s proměnnou délkou** (*parametr 1 a 2*), pak dojde k **potvrzení** a zapsání parametru až po uplynutí času nečinnosti (6 sec) nebo je možné potvrdit zapsání kombinace stisknutím znaku **klíče**. Ještě poznámka, u těchto parametrů je maximální délka 8 znaků, po naplnění této délky se již nečeká a parametr je zapsán okamžitě.

Pokud během programování zadáte číslo (znak) který je svým rozsahem nepřipustný, tak ihned klávesnice vysílá **chybový tón**, parametr se nezapíše, ani nezmění, vrátí se do výchozího stavu a je možno nastavení parametru opakovat, nebo programovat jiný parametr.

4.2 Instalace programu SlimKeySet

Program SlimKeySet je určen pro OS Windows a to od verze W98SE až po Windows 7. Instalátor vás provede snadnou instalací a ikona programu se objeví na ploše. Program SlimProgramSet obsahuje dva programy: SlimDPset a SlimKeySet.

Pro komunikaci s klávesnicí se používá USB kabel a ten vyžaduje ovladač USB. Tento ovladač (driver) je na CD , nebo na našem WEBu www.alphatech.cz .

Postup je takový, že do PC připojíte USB kabel, PC vás vyzve k zadání cesty k driveru - pozor nenechte driver instalovat automaticky, ale ručně zadejte cestu k driveru. Pak musíte souhlasit s tím, že není digitálně podepsaný a instalace proběhne. V tento okamžik máte vše připraveno na programování SlimKeyBoard.

Pozn. **kabel USB** pro programování SlimKeyBoard je **stejný** jako kabel pro programování SlimDoorPhone.

4.3 Programování z PC – program SlimKeySet

Pro nastavování klávesnice pomocí osobního počítače (PC) je potřeba mít speciální kabel USB-KAB na USB port, nainstalovaný driver USB a nainstalovaný program SlimKeyset, dále je nutno mít ke klávesnici připojeno napájení 12V.

Postup:

- připojte napájení 12 ke SlimKeyBoard
- připojte kabel USB-KAB do PC. Pokud je to poprvé, tak budete vyzváni k instalaci USB driveru (je na CD nebo na WEBu www.alphatech.cz)
- připojte druhý konec kabelu do SlimKeyBoard, LED začne blikat v 0,5sec intervalu
- spusťte program SlimKeySet

SlimKeyBoard se do režimu programování uvede připojením malého konektoru do desky SlimKeyBoard a to nezávisle na poloze přepínače PROG (přednost má PC). Po dobu připojení tohoto konektoru je **vklávesnice** v režimu programování, a **není funkční** a to nezávisle na tom zda je USB kabel připojen k PC či nikoli.

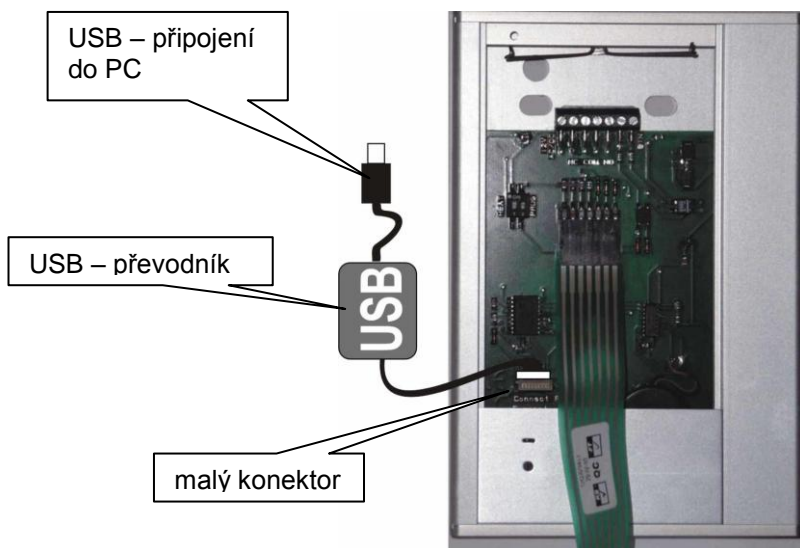

5 Popis parametrů

5.1 Kódy pro sepnutí spínače

Parametr	Hodnota	Význam	Základní
1	p hh...	Heslo hh v pořadí p pro sepnutí spínače v klávesnici	-

p – číslo pořadí (paměti) [0-9]

hh – heslo pro sepnutí spínače 2 - 8 míst, které chceme uložit. Pro smazání se zadá 1 p a heslo zůstane prázdné. Pro urychlení programování lze zadat symbol klíče.

Příklad zapsání hesla:

programovací tón **1 1 357** čekání na potvrzení 6sec **potvrzení** a programovací tón

programovací tón **1 2 4477** "klíč" **potvrzení** a programovací tón (symbol klíče urychlí programování hesla)

programovací tón **1 3 12345678** **potvrzení** a programovací tón (při délce hesla 8 = maximum, se na potvrzení nečeká)

Příklad smazání hesla:

programovací tón **1 1** čekání na potvrzení 6sec **potvrzení** a programovací tón

programovací tón **1 2** "klíč" **potvrzení** a programovací tón (symbol klíče urychlí smazání hesla)

Parametr	Hodnota	Význam	Základní
2	p hh...	Heslo hh v pořadí p pro sepnutí spínače ve SlimDoorPhone	-

p – číslo pořadí (paměti) [0-9]

hh – heslo pro sepnutí spínače 2 - 8 míst, které chceme uložit. Pro smazání se zadá 2 p a heslo zůstane prázdné. Pro urychlení programování lze zadat symbol klíče.

Příklad zapsání hesla:

programovací tón **2 1 357** čekání na potvrzení 6sec **potvrzení** a programovací tón

programovací tón **2 2 4477** "klíč" **potvrzení** a programovací tón (symbol klíče urychlí programování hesla)

programovací tón **2 3 12345678** **potvrzení** a programovací tón (při délce hesla 8 = maximum, se na potvrzení nečeká)

Příklad smazání hesla:

programovací tón **2 1** čekání na potvrzení 6sec **potvrzení** a programovací tón

programovací tón **2 2** "klíč" **potvrzení** a programovací tón (symbol klíče urychlí smazání hesla)

5.2 Spínač

Parametr	Hodnota	Význam	Základní
31	m	spínač pracuje v módu m	1

m – mód spínače [1 - 3]

m=1 mód **spínač** - sepne povelom nebo heslem na nastavenou dobu (použití pro elektrické zámky, otvírání vrat apod.)

m=2 mód **dva impulsy** - sepne povelom nebo heslem na nastavenou dobu, po nastavenou dobu je rozepnutý a opět sepne na nastavenou dobu (použití elektrické posuvné brány - režim branka)

m=2 mód **on-off** jedním povelom např. sepne, a dalším rozepne, každý povel neguje předchozí stav bez časového omezení

Pozn. po výpadku napájení je vždy rozepnutý (jako TV a pod.)

Parametr	Hodnota	Význam	Základní
32	rr	doba rr [sec] sepnutí spínače - povel vyvolaný z klávesnice	05
33	ss	doba ss [sec] sepnutí spínače- povel vyvolaný z odchodového tlačítka	05
34	tt	doba tt [sec] sepnutí spínače - povel vyvolaný ze SlimDoorPhone	05

rr / ss / tt – doba po kterou je sepnutý spínač [2 místa 00-99]

Kombinace 00 znamená čas 0,5sec

Parametr	Hodnota	Význam	Základní
35	vv	doba vv [sec] před sepnutím spínače - povel vyvolaný ze SlimDoorPhone	0

vv – doba před sepnutím spínače [2 místa 00-99]

Kombinace 00 znamená čas 0,5sec

Ovládání spínače ze SlimDoorPhone se skládá z doby před sepnutím spínače **vv** a z doby sepnutí relé **tt**. Takto je umožněno nastavit funkci postupného otvírání dveří. Ve vrátném SlimDoorPhone nastavíte kód pro sepnutí spínače stejný jako kód pro sepnutí spínače v klávesnici. Po volbě tohoto kódu sepne spínač v SlimDoorPhone, dobou před sepnutím spínače **vv** v klávesnici nastavíte zpoždění před sepnutím spínače v klávesnici, po této době sepne spínač v klávesnici (druhé dveře).

Parametr	Hodnota	Význam	Základní
36	dd	doba dd mezi sepnutím spínače v klávesnici (2 impulsy)	05

dd – doba mezi prvním a druhým sepnutím spínače [2 místa 00-99]
Kombinace 00 znamená čas 0,5sec

5.3 Základní parametry

Parametr	Hodnota	Význam	Základní
41	p	Připojení klávesnice k SlimDoorPhone	0

p – připojení SlimDoorPhone ke klávesnici,
p=0 není připojen, **p=1** je připojen

Pozn: má význam pouze v potlačení a vyhodnocování povelů pro SlimDoorPhone

Parametr	Hodnota	Význam	Základní
42	o	Odchozí tlačítko ovládá relé ve vrátném	0

o – výběr spínače, který má být ovládán z odchodového tlačítka
o=0 ovládá spínač v klávesnici, **o=1** ovládá spínač ve SlimDoorPhone

Parametr	Hodnota	Význam	Základní
43	bb	Doba držení odchodového tlačítka	00

bb – jak minimálně dlouho je nutné držet odchodové tlačítko [2 místa 00-20]
krok tohoto parametru je po 0,5sec, to znamená, že
čas v [sec] = hodnota parametru / 2
např. doba držení = **0 sec** zadáme hodnotu **bb=00**
doba držení = **1 sec** zadáme hodnotu **bb=02**
doba držení = **5,5 sec** zadáme hodnotu **bb=11**

Parametr	Hodnota	Význam	Základní
44	z	Odchozí tlačítko reaguje na rozpojení (rozpínací tlačítko)	0

z – způsob vyhodnocení zmáčknutí odchodového tlačítka
z=0 spínací tlačítko (reaguje na sepnutí)
z=1 rozpínací tlačítko (reaguje na rozepnutí)

Parametr	Hodnota	Význam	Základní
45	c	Čas mezi stisky tlačítka	2

c - maximální doba v sec mezi jednotlivými stisky tlačítek

Pro platné vyhodnocení kódu musí být doba mezi zmačknutím jednotlivých tlačítek menší než nastavená doba c.

Parametr	Hodnota	Význam	Základní
46	a	Vypnutí / zapnutí akustické signalizace	1

a – akustickou signalizaci (vyhodnocení kódu, posláni povelu do SlimDoorPhone...) lze vypnout

a=0 není akustická signalizace, a=1 je akustická signalizace

Parametr	Hodnota	Význam	Základní
47	l	Vypnutí / zapnutí optické signalizace LED	1

l – optickou LED signalizaci (vyhodnocení kódu, posláni povelu do SlimDoorPhone...) lze vypnout

l=0 optická LED signalizace vypnuta

l=1 optická LED signalizace zapnuta

5.4 Přednastavení a smazání

Parametr	Hodnota	Význam	Základní
51		Smazání všech kódů (par.1+2)	provede

Tato nastavení neovlivní parametry ostatní nastavené parametry

Parametr	Hodnota	Význam	Základní
52		Nastaví firemní hodnoty (par.3+4)	provede

Tato nastavení neovlivní zadané přístupové kódy

POZOR !!! provedení smazání je nevratné !!!, pak je nutno znovu naprogramovat

5.5 Přehled parametrů

Parametr	Hodnota	Význam	Základní
1	p hh...	Heslo hh v pořadí p pro sepnutí spínače v klávesnici	-
2	p hh...	Heslo hh v pořadí p pro sepnutí spínače ve SlimDoorPhone	-
31	m	spínač pracuje v módu m	1
32	rr	doba rr [sec] sepnutí spínače - povel vyvolaný z klávesnice	05
33	ss	doba ss [sec] sepnutí spínače- povel vyvolaný z odchodového tlačítka	05
34	tt	doba tt [sec] sepnutí spínače - povel vyvolaný ze SlimDoorPhone	05
35	vv	doba vv [sec] před sepnutím spínače - povel vyvolaný ze SlimDoorPhone	0
36	dd	doba dd mezi sepnutím spínače v klávesnici (2 impulsy)	05
41	p	Připojení klávesnice k SlimDoorPhone	0
42	o	Odchozí tlačítko ovládá relé ve vrátném	0
43	bb	Doba držení odchodového tlačítka	00
44	z	Odchozí tlačítko reaguje na rozpojení (rozpínací tlačítko)	0
45	c	Čas mezi stisky tlačítka	2
46	a	Vypnutí / zapnutí akustické signalizace	1
47	l	Vypnutí / zapnutí optické signalizace LED	1
51		Smazání všech kódů (par.1+2)	provede
52		Nastaví firemní hodnoty (par.3+4)	provede

6 Technické parametry

6.1 Elektrické parametry

Parametr	Hodnota	Podmínky
Napájení klávesnice a topení	12Vss ± 2V , 10-12Vst ± 2V	
Max odběr klávesnice a topení	200mA	12Vss
Max. napětí kontaktu spínače	48V	při I < 0,5A
Max. proud kontaktu spínače	1A	při U < 30 V
Odchodové tlačítko	Přívod do 100m, spínací / rozpínací tlačítko	
Programování	PC (USB kabel) / z klávesnice	
Provozní teplota	- 20 až + 50 st	

6.2 Mechanické rozměry

rozměr ŠxVxH
váha (podle počtu tlačítek) průměrně
materiál povrchu

104mm x 153mm x 16mm
360g
eloxovaný hliníkový profil

7 Vrtací šablona

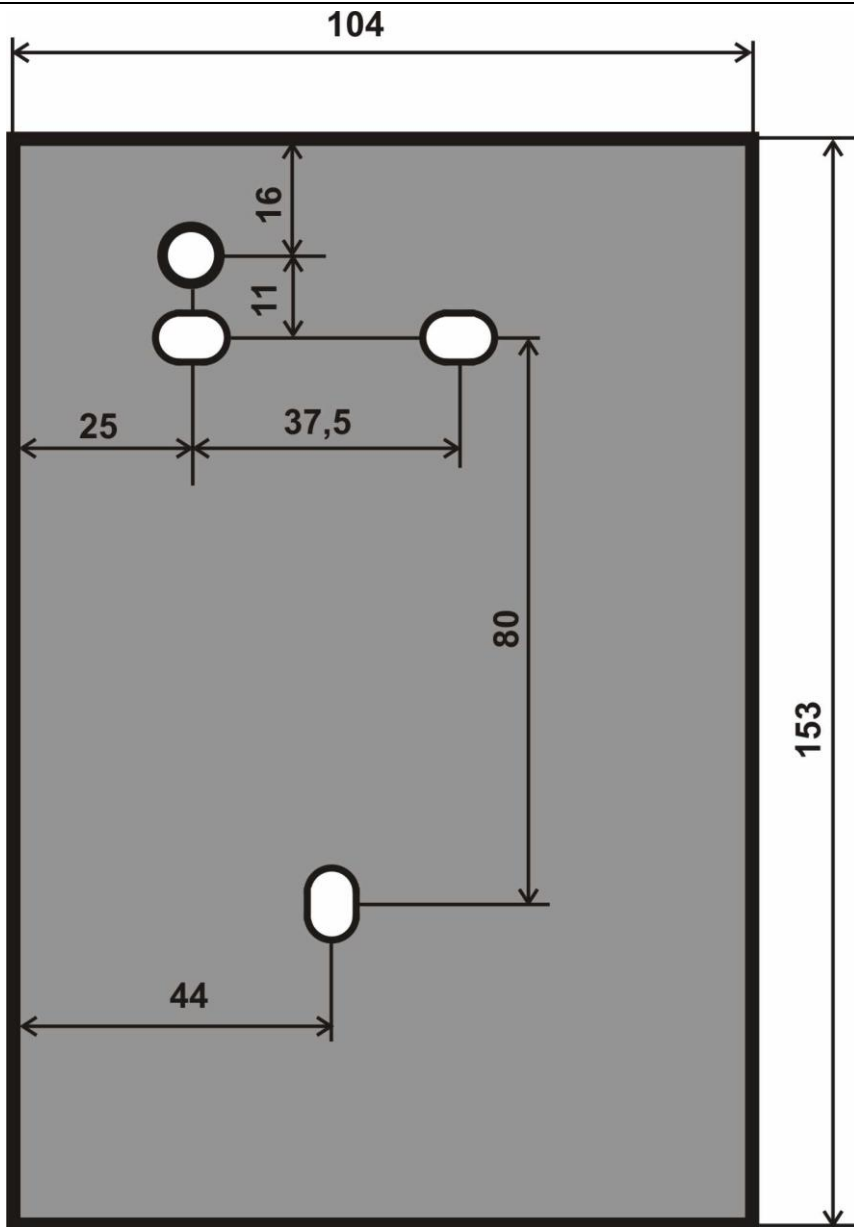

Záruční podmínky:

Výrobek byl před odesláním z výrobního závodu přezkoušen. Výrobce ručí za to, že výrobek bude mít po celou dobu záruky vlastnosti popsané v tomto návodu k obsluze za předpokladu, že ho bude spotřebitel používat způsobem, který je popsán v návodu k obsluze. Poskytovaná záruka se prodlužuje o dobu, po kterou byl výrobek v záruční opravě.

Při reklamaci v záruční době se obraťte na svého prodejce. Záruční opravy se provádí pouze u výrobce. K výrobku připojte popis důvodu reklamace, doklad o koupi a svoji přesnou adresu.

Záruka se nevztahuje na:

- mechanické, tepelné, chemické a další poškození způsobené činností uživatele
- vady způsobené živelnou katastrofou
- vady způsobené opravou nebo změnami, které byly provedeny uživatelem nebo jinou nepovolanou osobou
- úmyslné poškození výrobku
- nesprávnou činnost výrobku, která byla způsobena činností, jež není uvedena v návodě na obsluhu výrobku (např. instalace, programování)
- poškození způsobená během přepravy výrobku ke kupujícímu a od kupujícího

Výrobce:

Prodejce:

Datum prodeje:

Sídlo firmy:

TELSYCO, s.r.o.

Prostřední 627/14

141 00 Praha 4

IČO: 28548302

DIČ: CZ28548302

Společnost je zapsaná v OR u MěS v Praze oddíl C, vložka
149478

E-mail: info@telsyco.cz

Tel.: +420 272 103 217

Fax: +420 244 460 394

Bankovní spojení:

KČ účet: Komerční banka, č.ú. 43-4327270297/0100

IBAN: CZ8101000000434327270297

EUR účet: Komerční banka, č.ú. 43-4327330237/0100

IBAN: CZ4901000000434327330237

SWIFT: KOMBCZPP